

Modulöversikt – Vändare, vrid- och svängmoduler

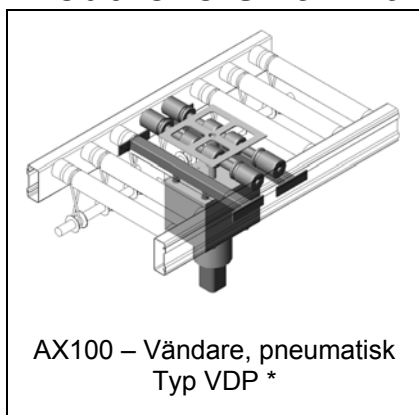

AX100 – Vändare, pneumatisk
Typ VDP *

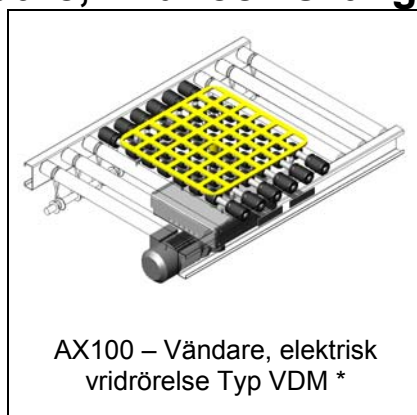

AX100 – Vändare, elektrisk
vridrörelse Typ VDM *

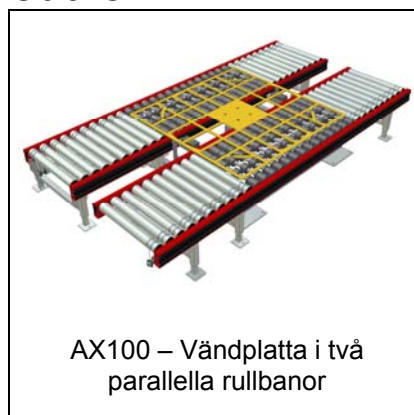

AX100 – Vändplatta i två
parallella rullbanor

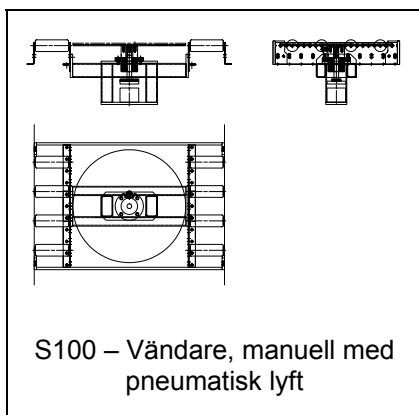

S100 – Vändare, manuell med
pneumatisk lyft

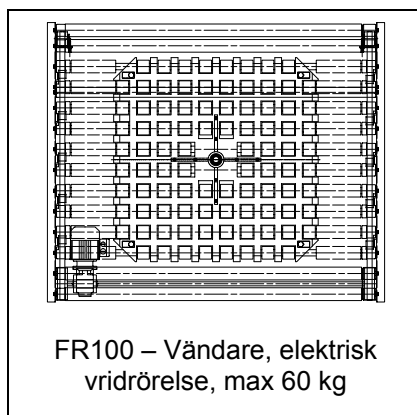

FR100 – Vändare, elektrisk
vridrörelse, max 60 kg

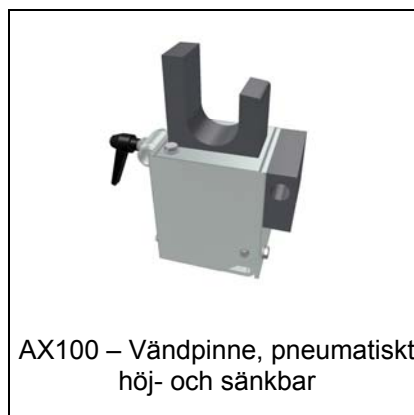

AX100 – Vändpinne, pneumatiskt
höj- och sänkbar

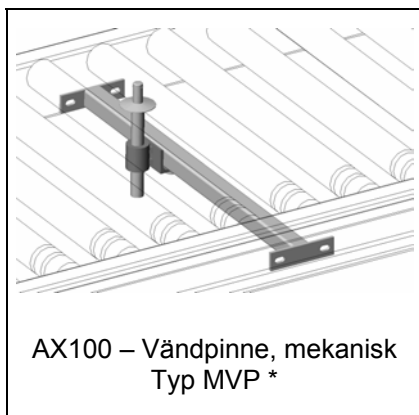

AX100 – Vändpinne, mekanisk
Typ MVP *



AX100 – Vändpinne, pneumatiskt
höj- och sänkbar, manuellt
ställbar i sidled

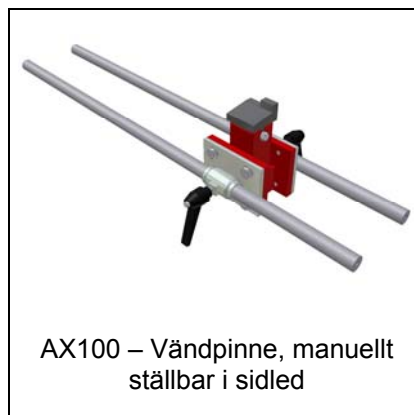

AX100 – Vändpinne, manuellt
ställbar i sidled

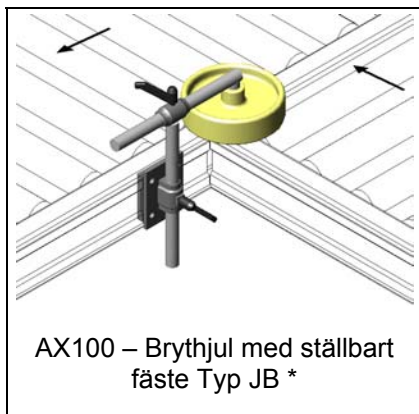

AX100 – Brythjul med ställbart
fäste Typ JB *

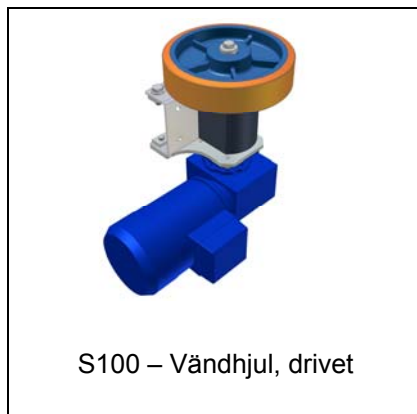

S100 – Vändhjul, drivet

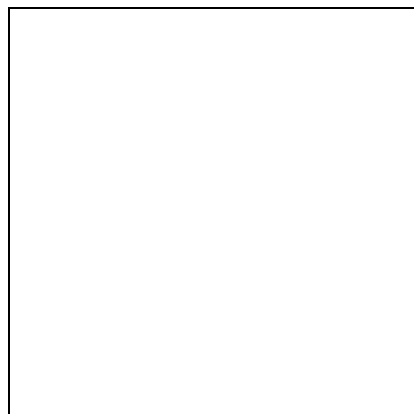

* Datablad finns

Modulöversikt – Vändare, vrid- och svängmoduler



AX100 – Vertikalvändare,
manuell



AX100 – Vertikalvändare,
elektrisk



KE500 – Vertikalvändare,
elektrisk



Flänshjulbana – Vertikalvändare.
3000 kg

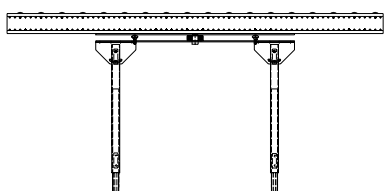

AX100 – Vridmodul, odreven

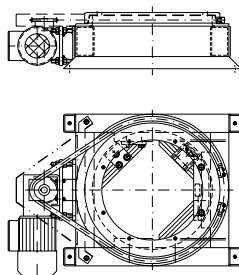

AX100 – Vridmodul, driven



PA1500 – Rullbana, fast driven
för vridmodul Typ VR *

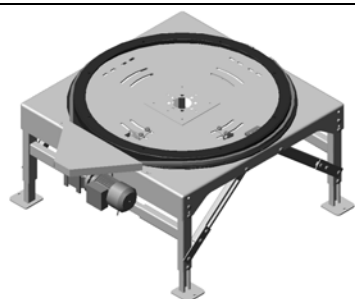

PA1500 – Vridmodul Typ VM *.
Driven

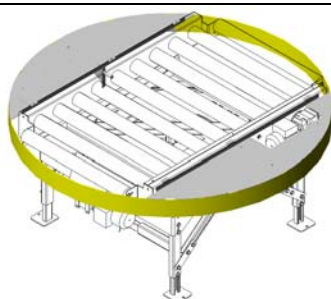

PA1500 – Klämskyddsring till
vridbar rullbana *

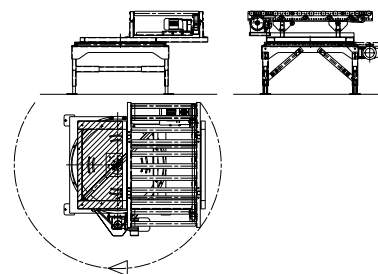

FR100 – Vridbar rullbana med
elektrisk rörelse

* Datablad finns

Modulöversikt – Vändare, vrid- och svängmoduler

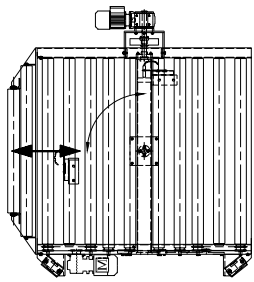

PA1500 – Vridbar rullbana, lågbyggd med hjul, dubbla stödrullar

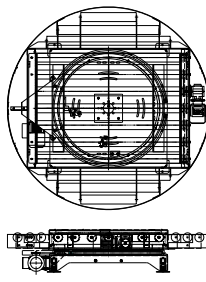

PA1500 – Vridbar rullbana, tre stödrullar per sida

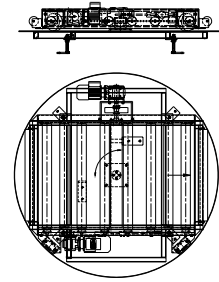

PA1500 – Vridbar rullbana, lågbyggd med hjul rullande på stålskiva



PA1500 – Vridbar rullbana med vinkelväxel

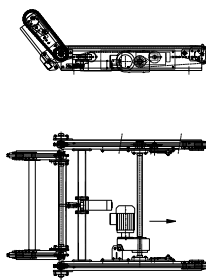

PA1500 – Kedjetransportör med tillbar ände för placering på vridmodul

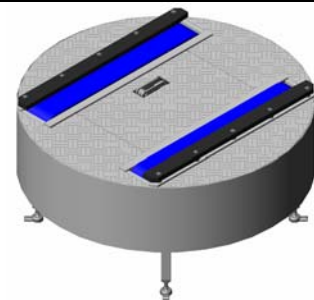

PA1500 Rostfritt – Vridmodul med 2-strängad plastlamelltransportör



PA1500 – Vridmodul, driven

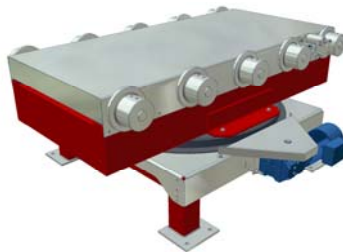

Flänshjulbana – Vridbar flänshjulbana. 3000 kg

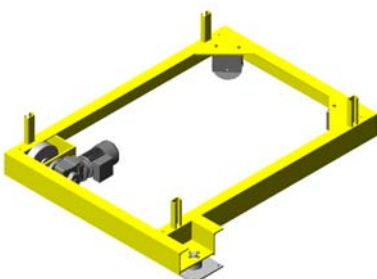

PA1500 – Svängmodul Typ SM *. Driven

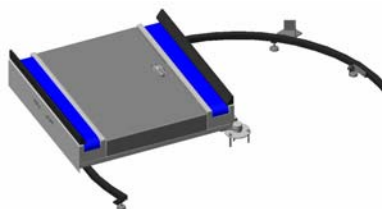

PA1500 Rostfritt – Svängmodul, driven, med 2-strängad plastlamelltransportör

* Datablad finns

Modulöversikt – Vändare, vrid- och svängmoduler

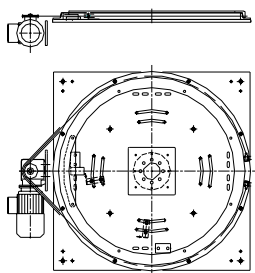

PA1500 – Vridmodul utan ben och med lös motorhylla

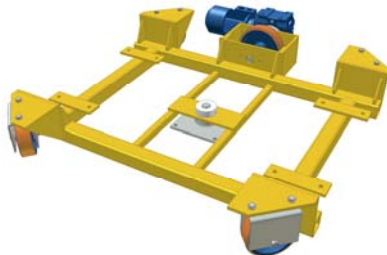

PA1500 – Vridmodul, lågbyggd med hjul

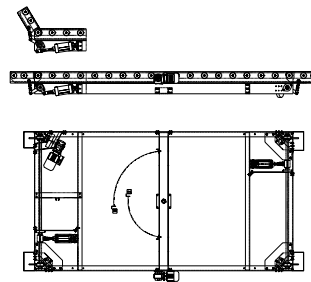

PA1500 – Vridbar rullbana lågbyggd med hjul, uppfällbara ändar. TH 350 mm

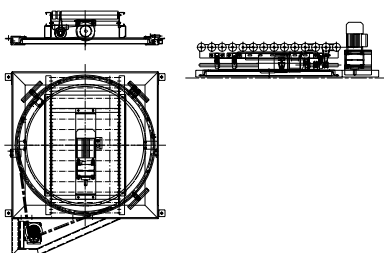

AX100 – Vridbar rullbana, lågbyggd. TH 260 mm

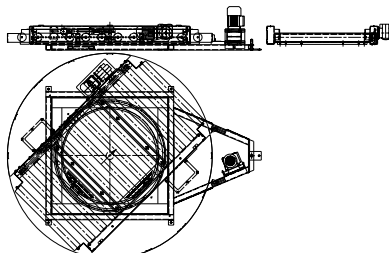

PA1500 – Vridbar rullbana, lågbyggd. TH 160 mm

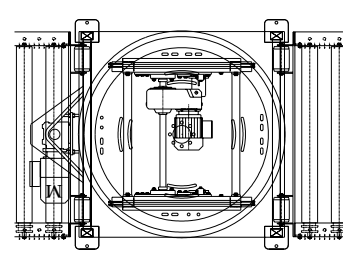

PA1500 – Vridmodul med kort kedjetransportör för vridning av 1/2-pall



AX100 – Vridmodul med pneumatisk vridrörelse

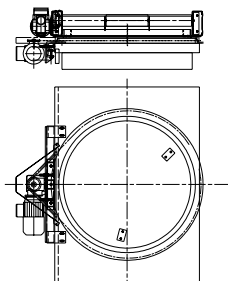

PA1500 – Vridbar rullbana, lågbyggd för montering på lyftbord



PA1500 – Vridmodul, lågbyggd, med rullbana och vinkelväxel. TH 400 mm



AX100 – Vridmodul

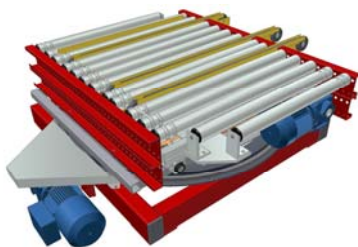

AX100 – Vridmodul med rullbana och vinkelväxel

* Datablad finns